

カードキットの内容



説明書
二つ折りカード(ケント紙・A 5サイズ)
折り鶴貼付けガイド
カードに台紙を貼る際の位置決めガイド
です。
台紙
折り鶴を貼付ける台紙です。
封筒(白)

折り鶴は用途に合わせて準備してください。
折り紙は10cmから15cmの大きさのものを使用できますが15cmのものを推奨します。

製作手順

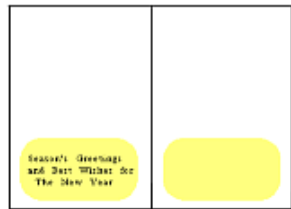

カードにパソコンや絵の具などで文字やイラストを描いてデザインします。(必ずテスト印刷をしてください)カラーラベルにメッセージを書いて貼付けてもよいです。また、市販の二つ折りカードを利用したり、カラー画用紙で好きな形に作って利用してもよいでしょう。

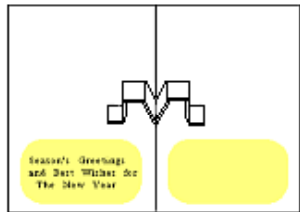

台紙をM字形に折り曲げます。折り鶴貼付けガイドで台紙を貼付ける位置を決めて台紙を貼ります。位置決めを失敗したら静かに剥がしてやり直してください。

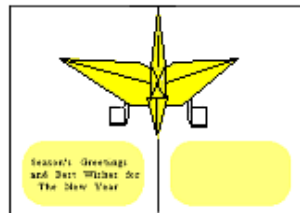

台紙に折り鶴を貼付けます。位置決めを失敗したら静かに剥がしてやり直してください。紙の種類により切れる場合があります。折り鶴立体カードは折り鶴以外の折り紙を貼付けることができます。詳しくは「おりづる工房」のホームページをご覧ください。(内側の説明もご覧ください)

折り鶴をカードにしてプレゼント！！



立体カードキット



折り鶴立体カードキットは折り鶴をカードにするパーツが入っています。お祝い、お見舞い、グリーティングカードに折り鶴立体カードを利用ください。折り鶴立体カードは開いたまま飾ることも出来ます。注意 折り鶴は入っていません。プレゼントに合わせて準備してください。

企画・製作 大高工房
ホームページ「おりづる工房」
<http://pr-hiki.com/oriduru/>

折り鶴立体カードキットの作り方

台紙を M 字形に折る

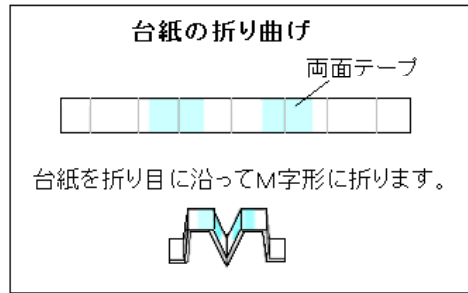

貼付けガイドを切る



カードに台紙を貼る位置の印をする

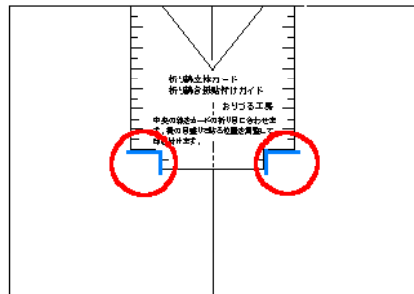

カードを二つ折りにして折り目を付けたら開きます。貼付けガイドをカードに置いて台紙の貼る位置にエンピツで薄く印をします。折り鶴がカードからはみ出ないように注意してください。

台紙をカードに貼付ける

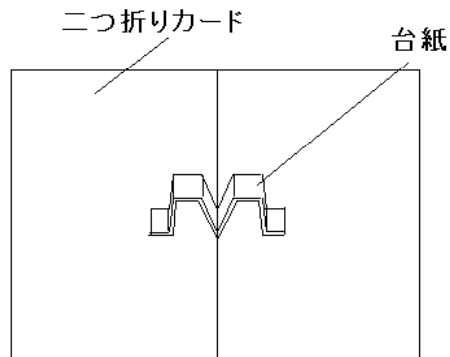

エンピツで印をしたところへ台紙を貼付けます。

折り鶴の貼付け方

折り鶴と折り鶴立体カードを準備します。折り鶴は折ったら一度開いて形を整えておきます。つばさを下側に一度折って折り目を付けてください。

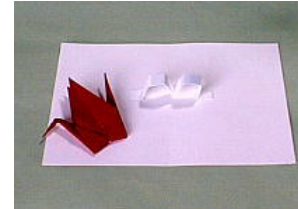

折り鶴の位置を合わせたら片側に倒して貼付けます。

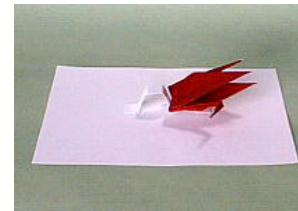

カードを閉じて接着部を押して完全に接着するようにします。

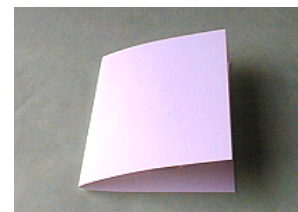

台紙の両面テープをはがして折り鶴を台紙の中央部にセットします。つばさの中央部が台紙の真ん中に来るように合わせてください。

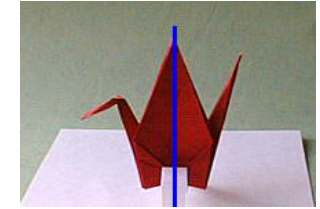

カードを閉じながら反対側を貼付けます。



カードを開いて折り鶴がうまく接着されているか確認します。形を整えて完成。

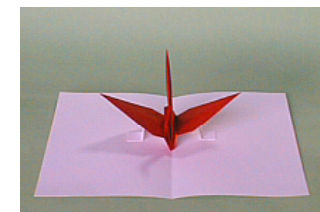

安全に関する注意

ハサミやカッターナイフを使うときはケガに注意してください。紙の端で手を切る場合がありますので注意してください。